

取扱い注意・説明書の表示価格について

2014年4月1日より、消費税率が8%に変更されます。

それに伴い、「取扱い注意・説明書」に記載されている価格および送料も変更となります。

2014年4月1日以降に弊社出荷となるパーツのご注文は、以下のとおりご対応ください。

【パーツのご注文】消印が**3月29日以降**のご注文は消費税率8%となります。

※ご注文の投函が3月28日であっても、集荷時間などの関係で消印が3月29日になる場合は「消費税率8%」となりますのでご注意ください。

●まずは説明書の表示価格をご確認ください

各説明書の「パーツリスト」や「別売パーツ」の項目などに、「税別」または「税込」の記載があります。

説明書が「税込表示」の場合

「税込」の記載がある説明書では、表示価格が「5%の税込価格」となっています。

消印が3月29日以降のご注文は「税込価格」と「送料」が変更となりますのでご注意ください。

→【A】パーツのご注文：「税込表示」の説明書の場合

説明書が「税別表示」の場合

「税別」の記載がある説明書には、新送料と旧送料のものがあります。

価格につきましては、消印が3月29日以降のご注文より「8%の税込価格」でお申し込みください。また、旧送料の場合、消印が3月29日以降のご注文は「送料」が変更となりますのでご注意ください。

→【B】パーツのご注文：「税別表示」の説明書の場合

【A】パーツのご注文：「税込表示」の説明書の場合

消印が2014年3月29日以降となるご注文は、「価格」と「送料」をそれぞれ以下のように算出してお申し込みください。

※ご注文の手順につきましては、各製品の取扱い注意・説明書をご参照ください。

▼「8%の税込価格」の算出方法 … 1~2の順に算出してください。

1	各パーツや別売品の税別価格を算出する。	$5\%の税込価格 \div 1.05 = 税別価格$ (小数点以下切り捨て)
2	税別価格をもとに8%の税込価格を算出する。	$税別価格 \times 1.08 = 8\%の税込価格$ (小数点以下切り上げ)

▼送料の変更一覧 … 説明書の送料が「現行送料」です。それぞれ「新送料」へと変更になります。

現行送料	80円	120円	140円	200円	240円	390円	580円	1,150円
新送料	120円	120円	140円	205円	250円	400円	600円	1,180円

【B】パーツのご注文：「税別表示」の説明書の場合

消印が2014年3月29日以降となるご注文は、「8%の税込価格」でお申し込みください。

また、「旧送料」が記載されている説明書につきましては、「新送料」でお申し込みください。

▼「8%の税込価格」の算出方法 … 説明書の価格が税別価格になっています。

1	$税別価格 \times 1.08 = 8\%の税込価格$ (小数点以下切り上げ)
---	---

▼送料の変更一覧 … 説明書の送料が「旧送料」のものは、それぞれ「新送料」へと変更になります。

旧送料	★130円	★190円		★270円			390円	★700円		★950円
	120円	140円	★160円	200円	240円	★270円	390円	580円	★700円	★950円
新送料	120円	140円		205円	250円		400円	600円		870円

「旧送料」と「新送料」の見分け方

上記一覧にて「★」マークのついた送料が説明書内に記載されている場合は、「旧送料」の説明書となります。

※不明な点につきましては、アフターサービス部「パーツに関するお問い合わせ」までお問い合わせください。

COLT
TYPE

2.5inch / 4inch / 6inch

PYTHON

.357mag.

STAINLESS MODEL

補足説明書

コルトパイソン.357マグナム ステンレスモデル

**警告**

ご使用の前に、「コルトパイソン.357マグナム」説明書と併せて、最後まで必ずお読みください。

24発 連続発射!
ガスリボルバー

対象年齢 18才以上

リボルバーのバイオニアであるコルト社から、1955年に口径.357の大型リボルバー〈パイソン〉が誕生した。当時では最も強力とされていた“.357マグナム弾”が開発されて以来、コルト社以外からも対応するリボルバーが登場していたが、その中でもひととき〈パイソン〉が注目を集めたのは、従来のリボルバーには無い特徴的なフォルムと仕上りの素晴らしさに因るところが大きい。加熱したバレルから立ち上る隅炎を防止するため、「パイソン」のバレル上には「クーリング(冷却)ホール付きベンチレイテッド・リップ」が設けてられている。また、エジェクター・ロッドを収納する「シュラウド」をマズル下まで延長した「フルレングス・バレル・アンダーラグ」を採用し、その重量でマズルの跳ね上がりを抑えている。「命中精度を高めたリボルバー」を目指して完成したスタイルだが、「力強さ」や「頑強さ」といった比類の無い迫力を持ち、かつ美しくデザインされているのだ。さらに初期モデルは、コルト社が誇る名工の手で一挺ずつ丁寧に調整と仕上げが行われていた。品質も価格も最上級である〈パイソン〉は、「リボルバーのロールス・ロイス」と称されるに至り、結果的に.357マグナムの市場は〈パイソン〉の一人勝ちと言えるほど、現在でも圧倒的な人気を誇る名銃となっている。

■東京マルイ ガスリボルバー〈コルトパイソン.357マグナム〉

「コルト・ロイヤル・ブルー」と呼ばれる実物〈パイソン〉の美しい表面仕上げを、「スチール・ブルー仕上げ」で再現した東京マルイのガスリボルバー〈コルトパイソン.357マグナム〉。驚異の「24発連続発射」を実現し、「ホップアップ・システム搭載」による高い命中精度と、リアルで安定した作動が定評のモデルに、「ステンレス・モデル」が登場! 「サテン・フィニッシュを施したステンレス・スチール」を彷彿とさせるシルバーボディに、マットブラックのグリップを装備した姿は、「コルトのトップ・オブ・ザ・ライン」としての風格をも再現している。

●シリンダーに6ホール×4発ずつの装填で、リボルバーながら24発の連続発射が可能! ●バレル内の「V型ホップバックン」に1発ずつ弾を送り込んでから発射することで、ガス効率のUPとシリーズ最高クラスの命中精度を実現。●リアサイトは上下左右に調整が可能な「フルアジャスタブル・タイプ」を採用。●右回転するコルト社独特のシリンダー作動や、スイングアウトをリアルに再現。●フィンガー・チャンネルを設けた「ラバータイプ・グリップ」による、滑りにくい確かなグリップ感。●製品の性能を最大限に引き出す、絶妙なウェイトバランス。

伝説と謳われる〈パイソン〉の魅力と、エアソフトガンとしての「面白さ」を余すこと無く内に秘めた東京マルイ〈コルトパイソン.357マグナム ステンレスモデル〉は、貴方の最高のコレクションの1つになるに違いない。



<http://www.tokyo-marui.co.jp/>

東京マルイの製品は、改正銃刀法をすべてクリアーしています。

改造などを施した製品、及び分解・改造によって発生した事件、事故、怪我、故障につきましては、当社では一切の責任を負いません。

パーツリスト

東京マルイ・ガスリボルバー シリーズ コルトパイソン.357マグナム ステンレスモデル

2.5インチ

4インチ

6インチ

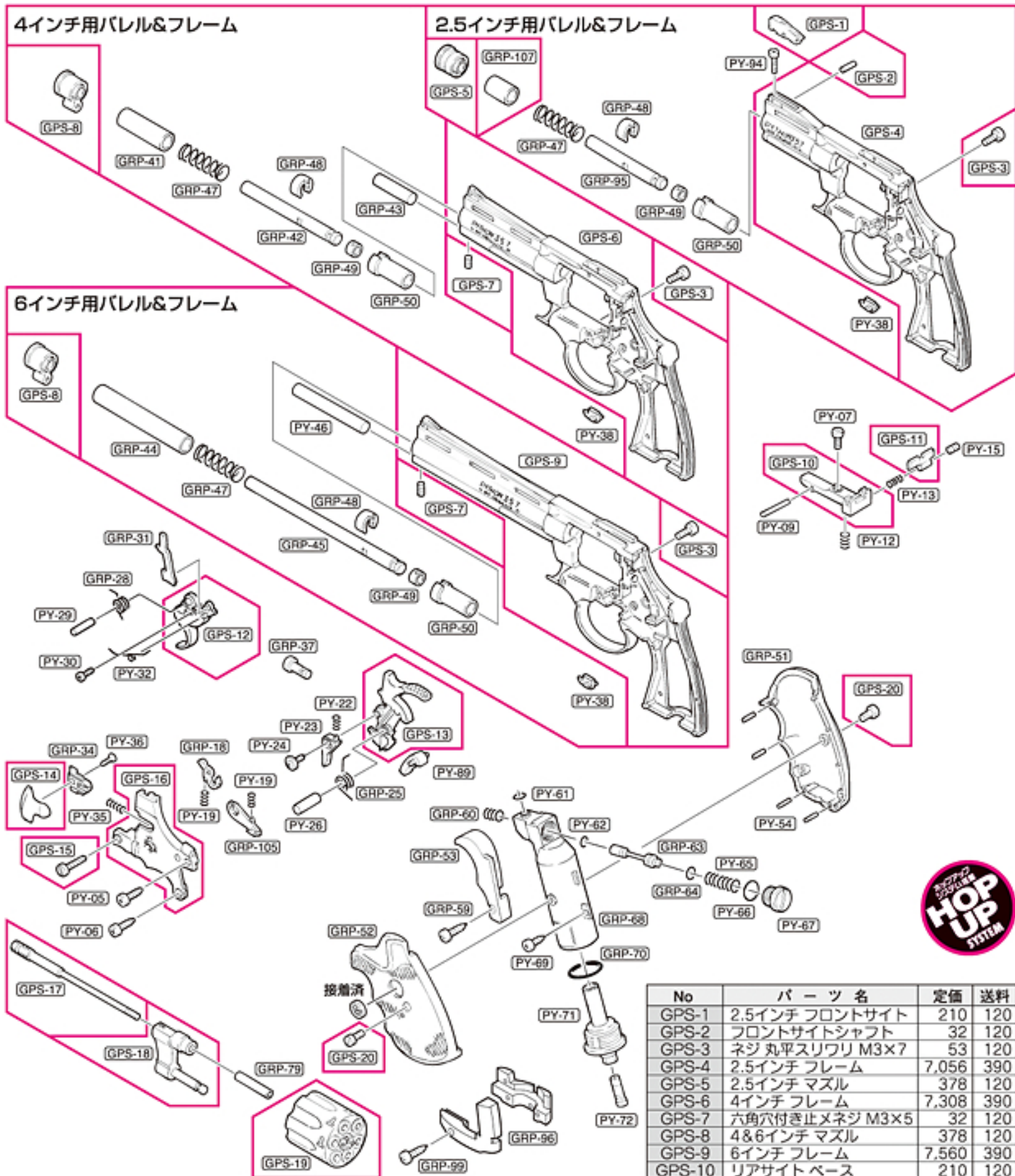

- GPS-〇〇は“コルトパイソン.357マグナム ステンレスモデル”用のパーツです。
- “コルトパイソン.357マグナム ステンレスモデル”用のパーツは、初回生産の都合上、発売から4ヶ月の間は修理対応のみの受注に限らせて頂きますので、ご了承ください。
- 右記パーツリストに記載されていないパーツは、“コルトパイソン.357マグナム（取扱い注意・説明書）”のP9～10をご覧ください。
- パーツリストの価格は税込み価格です。（パーツのご注文方法は、“コルトパイソン.357マグナム（取扱い注意・説明書）”のP10をご覧ください。）
- パーツや価格は予告なく変更する場合がありますので、ご了承ください。

No	パーツ名	定価	送料
GPS-1	2.5インチ フロントサイト	210	120
GPS-2	フロントサイトシャフト	32	120
GPS-3	ネジ 丸平スリワリ M3×7	53	120
GPS-4	2.5インチ フレーム	7,056	390
GPS-5	2.5インチ マズル	378	120
GPS-6	4インチ フレーム	7,308	390
GPS-7	六角穴付き止メネジ M3×5	32	120
GPS-8	4&6インチ マズル	378	120
GPS-9	6インチ フレーム	7,560	390
GPS-10	リアサイトベース	210	120
GPS-11	リアサイト	105	120
GPS-12	トリガー	441	120
GPS-13	ハンマー	568	120
GPS-14	ラッチ	252	120
GPS-15	丸平スリワリ M3×12	53	120
GPS-16	サイドプレート（塗装済）	756	120
GPS-17	エキストラクターロッド	368	120
GPS-18	ヨーク	756	140
GPS-19	シリンダーアッシー	4,726	240
GPS-20	ネジ 丸平スリワリ M3×6 (1ヶ)	32	120

※電子メールでのお問い合わせサービスは、行っておりません。

MARUI 東京マルイ アフターサービス部 〒120-0005 東京都足立区綾瀬4丁目16番地16号
●商品に関するお問い合わせ 03-3605-1113 ●修理に関するお問い合わせ 03-3605-3373 ●パーツに関するお問い合わせ 03-3605-9669



取扱注意・説明書

対象年齢18才以上

24発連続発射!
ガスリボルバー



COLT

コルトパイソン.357マグナム

TYPE PYTHON

.357mag. 2.5inch/4inch/6inch

●ご使用の前に最後まで必ずお読みください。



日本国の銃刀法をクリアされた、高い命中精度をそなえた高性能エアソフトガンです。



警告



18才以上

●このエアソフトガンは、使用者、管理者対象年齢18才以上用の競技専用エアソフトガンです。18才未満の方は、ご使用、またはお買い求めにできません。



ケガ注意

●発射したプラスチックBB弾を、およそ30~40m先に到達させる能力がありますので、不注意な発射や誤ったご使用は、失明や怪我等の危険を生じます。



注意書熟読

●ご使用前に、必ず取扱注意・説明書を最後まで読んで、記載されている各注意点をよく認識した上でご取扱ください。

●〈取扱注意・説明書〉を紛失された場合は、すぐに当社アフターサービス部までお求めください。



WARNING!

This Product has been manufactured and sold pursuant to the laws and relevant regulations of Japan and based upon the societal attitude towards toy guns, etc. in Japan. No warranty is provided that this Product complies with the laws and regulations of any other countries. This English explanatory note concerning this Product is intended only for the information of a foreign user who uses this Product in Japan.

※製品改良のため予告なく仕様を変更する場合があります。



警告

〈取扱い注意書〉

このエアソフトガンは、正しいスポーツシューティングを通じて健全なホビーライフをエンジョイするため上で使用されますと、独特のフィーリングが体験でき、射撃センスを向上させるスポーツグッズとなりますが、誤ったご使用は、失明や怪我等の危険を生じます。必ず下記の各注意点とそれぞれの製品の取扱い説明

不注意な発射や、誤ったご使用は、失明や怪我

警告 必ず眼の保護具を装着する。



ゲーム等でBB弾の発射をする時は、本人を含め、想定される危険エリア内にいる参加者全員が、ゴーグル等の眼の保護具を必ず装着してください。(参加者以外の人にBB弾が当たらないよう、十分注意してください。)

警告 イタズラのつもりでも処罰される場合がある。



たとえイタズラや冗談のつもりでも、BB弾を発射した事により、共有物や他人の財産を破損させたり、人や動物に怪我を負わせたりすると、器物破損や傷害の罪等で、処罰される場合があります。

警告 銃口は、いかなる場合も絶対にのぞかない。



製品にBB弾が入っている、入っていないにかかわらず、いかなる場合も絶対に銃口をのぞかないでください。発射されたBB弾が眼に当たった場合、最悪失明の恐れがあり大変危険です。

警告 銃口は、常に安全な方向に向けて取扱う。

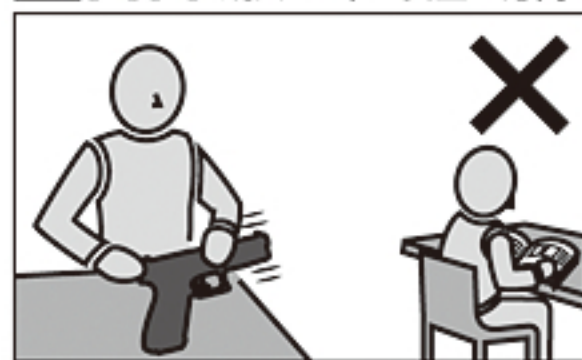

銃口は、いかなる場合も人や動物、または壊れやすい物がある危険な場所には向けしないでください。標的に向けて発射する時以外は、必ず銃口に保護キャップを装着してください。

警告 エアソフトガンを人や動物に向けて撃たない。

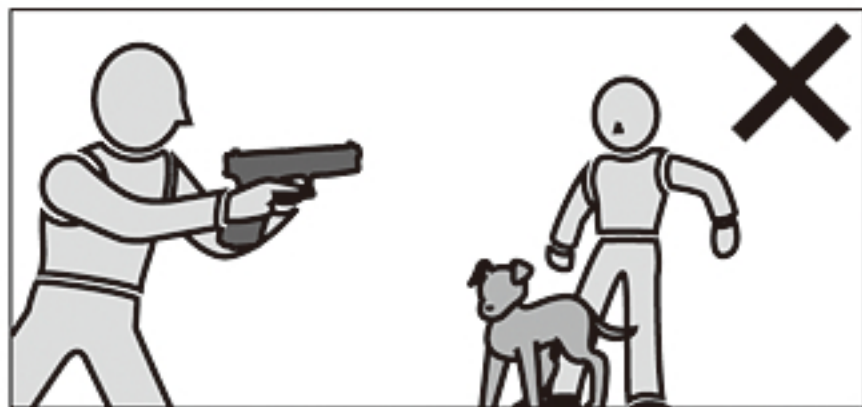

絶対に、エアソフトガンで人や動物に向けて発射したり、狙ったりしないでください。標的に向けて発射する時以外は、必ず銃口に保護キャップを装着してください。

警告 いつも銃口に保護キャップを装着しておく。



万一の暴発を防ぐと共に、防塵のためにも、発射する時以外は必ず銃口に保護キャップを装着してください。また、保護キャップを装着したままで、トリガーを引かないでください。

※保護キャップは製品により形状が異なります。

警告 不用意にトリガーを引かない。



不用意にトリガーを引くのは、非常に危険です。保護キャップを外し、標的に向かって発射する時以外は、トリガーには指を触れないでください。

警告 人や車が横切るような場所では絶対に撃たない。



エアソフトガンを発射する場所では、安全に十分配慮してください。人や車が横切るような場所、及び周りに人がいたり、壊れやすい物等がある場所では、危険ですので絶対にBB弾を発射しないでください。

■操作方法は製品により異なります。必ずその製品の特性をよく理解した上でお取扱いください。

■誤った使用方法や取扱い、改造・分解によって発生した事件、事故、怪我、故障につきましては、当社では一切の責任を負いません。

ご使用前に最後まで必ずお読みください。

に開発された、競技専用エアソフトガンです。それぞれの製品の特性や、使用上の注意点をよく認識した発射されたプラスチックBB弾をおよそ30~40m先に到達させる能力がありますので、不注意な発射や書を最後まで読み、よく認識された上、ルールやマナーを守ったスポーツシューティングをお楽しみください。

等の危険が生じますので、十分ご注意ください。

警告 エアソフトガンやガスボンベを、40℃以上になる所に絶対に置かない。



エアソフトガンやガスボンベは、車の中等の温度が40℃以上になる所に、絶対に置かないでください。爆発の恐れがあり大変危険です。また、そのような高温の場所でのご使用は、絶対におやめください。

警告 子供の手の届かない所に保管する。

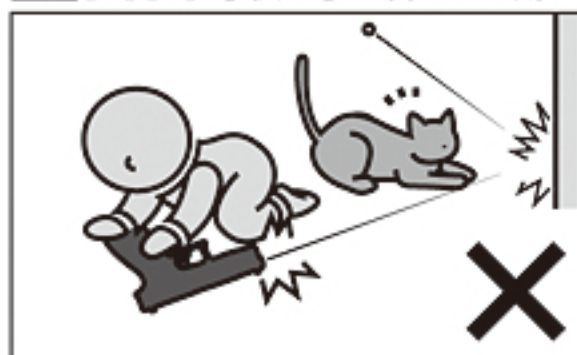

対象年齢未満の子供がイタズラをして、怪我や事故を起こさないよう、エアソフトガン本体のセフティ(安全装置)をかけ、銃口に必ず保護キャップを装着した上でケースやバッグに入れ、子供の手の届かない所に保管してください。

警告 セフティ(安全装置)は常にONにしておく。



使用しない時は、常に以下の事を守ってください。
①エアソフトガン本体内部のBB弾と、ガスを抜き取っておく。
②銃口に保護キャップを装着しておく。
③セフティ(安全装置)をONにしておく。

警告 ●このエアソフトガンは、直径6mmのプラスチックBB弾をおよそ30~40m先に到達させる能力があります。ご使用になる時はこの性能を念頭に置き、あらゆる危険防止を考慮した上で取扱ってください。●このエアソフトガンは、BB弾を回転させながら飛ばすホップアップシステムを搭載しています。エアソフトガンを倒して撃つと、システムの性質上、BB弾が左右に大きく曲がって飛び危険ですので、必ず通常の立てた状態で発射してください。●このエアソフトガンは、最適な性能・操作性を考慮し、法で定められた安全規制に基づいて製造されています。むやみな分解や改造は危険性を誘発したり、性能を著しく損なう恐れがありますのでおやめください。●エアソフトガンを使用してゲーム等を行う場合、想定される危険エリア内にゴーグル等を装備していない人や、通行人等の第三者がいない事をよく確認してください。●エアソフトガンの銃口は、ガラスや照明灯、家電品、食器類、家具、自動車、ガスボンベ等、破損の危険性があるものには絶対に向けないでください。●このエアソフトガンには、6mmBB弾以外の物を絶対に使用しないでください。●このエアソフトガンに使用するガスは、直接身体に吹きつけると凍傷や低温ヤケド等を起こす場合がありますので注意してください。●このエアソフトガンには、東京マルイ純正のガスガンシリーズ専用ガス以外使用しないでください。他社製品、及び代替品のご使用は、作動不良等のトラブルの原因になり危険です。●このエアソフトガンの形状から、指等を挟みやすい箇所がありますのでご注意ください。●飲酒した上でのエアソフトガンの取扱いは、さまざまな危険性を誘発する恐れがありますので、絶対におやめください。●この(取扱注意・説明書)に記載されている方法でトリガーを引いてもBB弾が発射されない時、または長期にわたる使用で製品の耐用期限を過ぎて作動不良が生じた時、誤って落下させて製品を破損した時等は、絶対にご自分で直そうとせず、お買い求めの販売店、または当社アフターサービス部にお問い合わせください。●エアソフトガンは、製品が転倒や落下したりするような不安定な場所を避け、子供の手の届かない所、また管理以外の方が使用できない所へ、銃口に必ず保護キャップを装着した上で、ケースやバッグに入れて保管してください。●保護キャップを紛失された場合は、P10「各パーツ、別売パーツのご注文について」をご参照の上、すぐに当社アフターサービス部までお求めください。●このエアソフトガンは、正しく使用した場合およそ10,000発前後の発射で、消耗パーツ等の交換が必要になります。耐用期限を過ぎてのご使用は、作動不良等のトラブルの原因になり危険ですので、お買い上げの販売店、または当社アフターサービス部に整備をご依頼ください。●商品に関するお問い合わせ 03-3605-1113 ●修理に関するお問い合わせ 03-3605-3373 ●パーツに関するお問い合わせ 03-3605-9669

警告 ●このエアソフトガンは、直径6mmのプラスチックBB弾をおよそ30~40m先に到達させる能力があります。ご使用になる時はこの性能を念頭に置き、あらゆる危険防止を考慮した上で取扱ってください。●このエアソフトガンは、BB弾を回転させながら飛ばすホップアップシステムを搭載しています。エアソフトガンを倒して撃つと、システムの性質上、BB弾が左右に大きく曲がって飛び危険ですので、必ず通常の立てた状態で発射してください。●このエアソフトガンは、最適な性能・操作性を考慮し、法で定められた安全規制に基づいて製造されています。むやみな分解や改造は危険性を誘発したり、性能を著しく損なう恐れがありますのでおやめください。●エアソフトガンを使用してゲーム等を行う場合、想定される危険エリア内にゴーグル等を装備していない人や、通行人等の第三者がいない事をよく確認してください。●エアソフトガンの銃口は、ガラスや照明灯、家電品、食器類、家具、自動車、ガスボンベ等、破損の危険性があるものには絶対に向けないでください。●このエアソフトガンには、6mmBB弾以外の物を絶対に使用しないでください。●このエアソフトガンに使用するガスは、直接身体に吹きつけると凍傷や低温ヤケド等を起こす場合がありますので注意してください。●このエアソフトガンには、東京マルイ純正のガスガンシリーズ専用ガス以外使用しないでください。他社製品、及び代替品のご使用は、作動不良等のトラブルの原因になり危険です。●このエアソフトガンの形状から、指等を挟みやすい箇所がありますのでご注意ください。●飲酒した上でのエアソフトガンの取扱いは、さまざまな危険性を誘発する恐れがありますので、絶対におやめください。●この(取扱注意・説明書)に記載されている方法でトリガーを引いてもBB弾が発射されない時、または長期にわたる使用で製品の耐用期限を過ぎて作動不良が生じた時、誤って落下させて製品を破損した時等は、絶対にご自分で直そうとせず、お買い求めの販売店、または当社アフターサービス部にお問い合わせください。●エアソフトガンは、製品が転倒や落下したりするような不安定な場所を避け、子供の手の届かない所、また管理以外の方が使用できない所へ、銃口に必ず保護キャップを装着した上で、ケースやバッグに入れて保管してください。●保護キャップを紛失された場合は、P10「各パーツ、別売パーツのご注文について」をご参照の上、すぐに当社アフターサービス部までお求めください。●このエアソフトガンは、正しく使用した場合およそ10,000発前後の発射で、消耗パーツ等の交換が必要になります。耐用期限を過ぎてのご使用は、作動不良等のトラブルの原因になり危険ですので、お買い上げの販売店、または当社アフターサービス部に整備をご依頼ください。●商品に関するお問い合わせ 03-3605-1113 ●修理に関するお問い合わせ 03-3605-3373 ●パーツに関するお問い合わせ 03-3605-9669

警告 移動するときは、エアソフトガンを必ずケースやバッグに入れる。



エアソフトガンを持ち歩く場合は、銃口に保護キャップを装着し、セフティをかけた上で、必ずケースやバッグに入れて運んでください。

警告 BB弾が入っていないつもりでも、発射される場合がある。

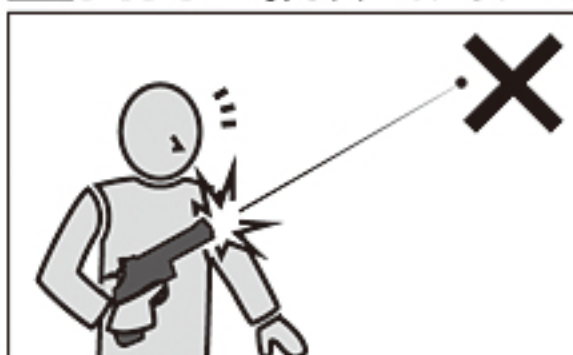

マガジン内のBB弾を発射しつくしても、本体内部にBB弾が残っている場合があります。不用意にトリガーを引くと、BB弾が発射され大変危険です。銃口に必ず保護キャップを装着した上で、保管してください。

警告 発射時以外は、トリガーに指をかけない。



標的に向けて発射する時以外は、トリガーに指をかけないでください。トリガーに指をかけた状態では、何らかのミスでトリガーを引いてしまう恐れがあり、危険です。

(取扱注意・説明書)は、必ず製品と一緒に大切に保管しておいてください

紛失された場合は、すぐに当社アフターサービス部までお求めください。
①製品名 ②(取扱注意・説明書)請求の旨 ③郵便番号 ④ご住所 ⑤お名前 ⑥電話番号、を明記したメモを必ず添えてください。(メモははっきりとお書きください。)
・代金¥105+送料¥140(計¥245)分の切手を、①~⑥のメモと共に当社アフターサービス部までお送りください。(価格は税込み価格です。)

ガスリボルバーハンドガン ホップアップバージョン PYTHON.357mag 取扱い説明書

●ガスボンベについて この製品は、専用のガスにより作動します。東京マルイ純正のガスガンシリーズ専用ガスを購入し、使用してください。専用ガスは、販売店でお買い求めください。

警告 ガスボンベ使用上の注意

- ★火災等の恐れがあるので、フロンガスでない可燃性のガス(ガスコンロ用、ガスライター用、ヘアスプレーなど)は絶対に使用しないでください。
- ★爆発等の恐れがあるので、ガスボンベは、直射日光の当たる場所(車の中など)や、高温になる場所(ストーブのそばなど)40℃以上になるところに放置したり保管したりしないでください。
- ★爆発等の恐れがあるので、使用後火中に投じない事。
- ★捨てる際にはガスを全て抜ききってから捨てる事。



1 各部の名称

注意

塗装面保護のため、汚れ落としには中性洗剤を使用し、シンナー等は絶対に使用しないでください。

保護キャップ

保管の時はいつも保護キャップをしておく

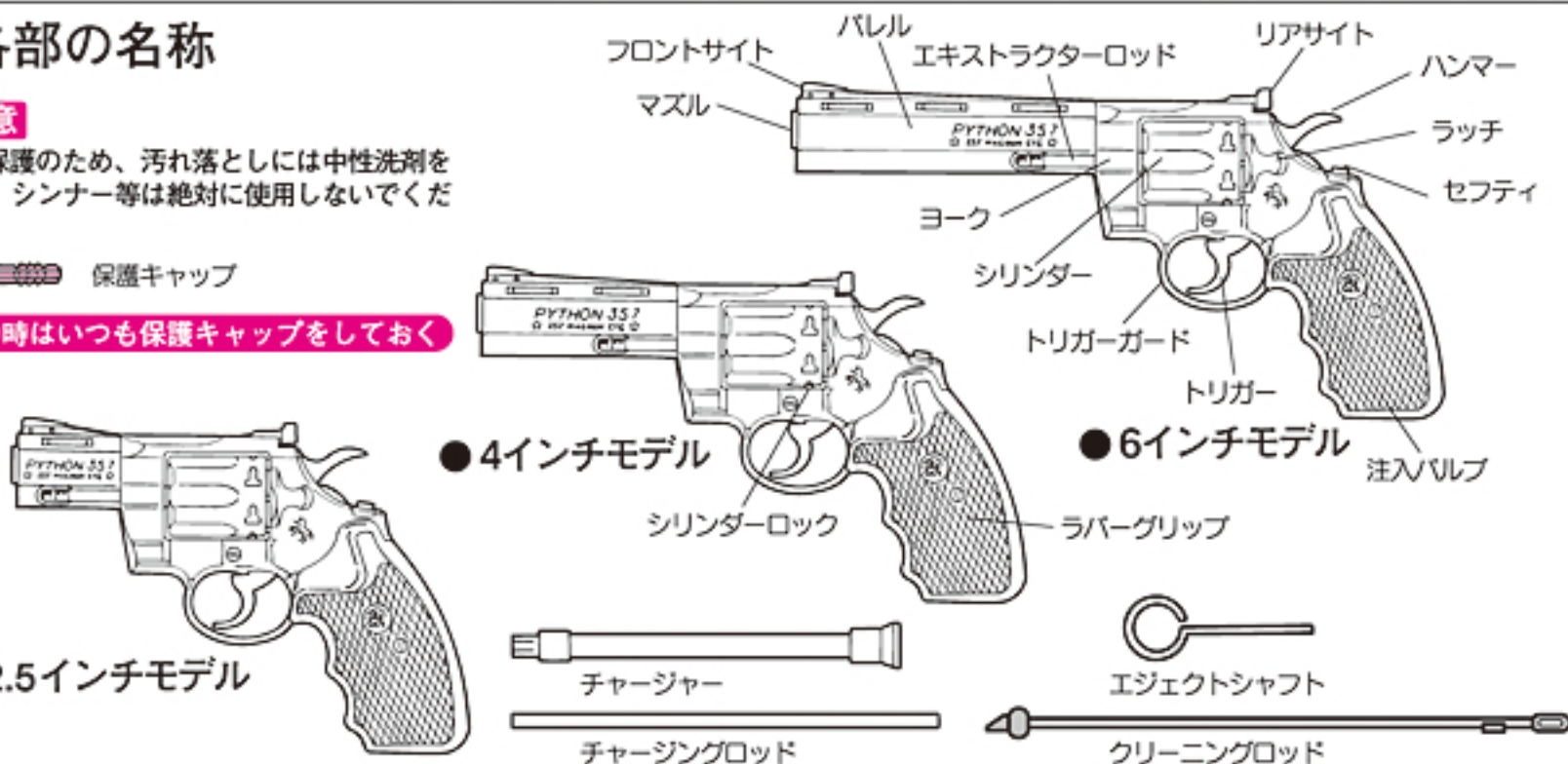

2 ガスのチャージ

※ガスは必ずガン専用のHFC-134aガス(別売)を使用して下さい。その他のガスは使用しない事。

- ガンを逆さにして、ガスボンベ、チャージタンク共、垂直にして注入します。(図のようにガスボンベとチャージタンクが一直線になるようにします。)

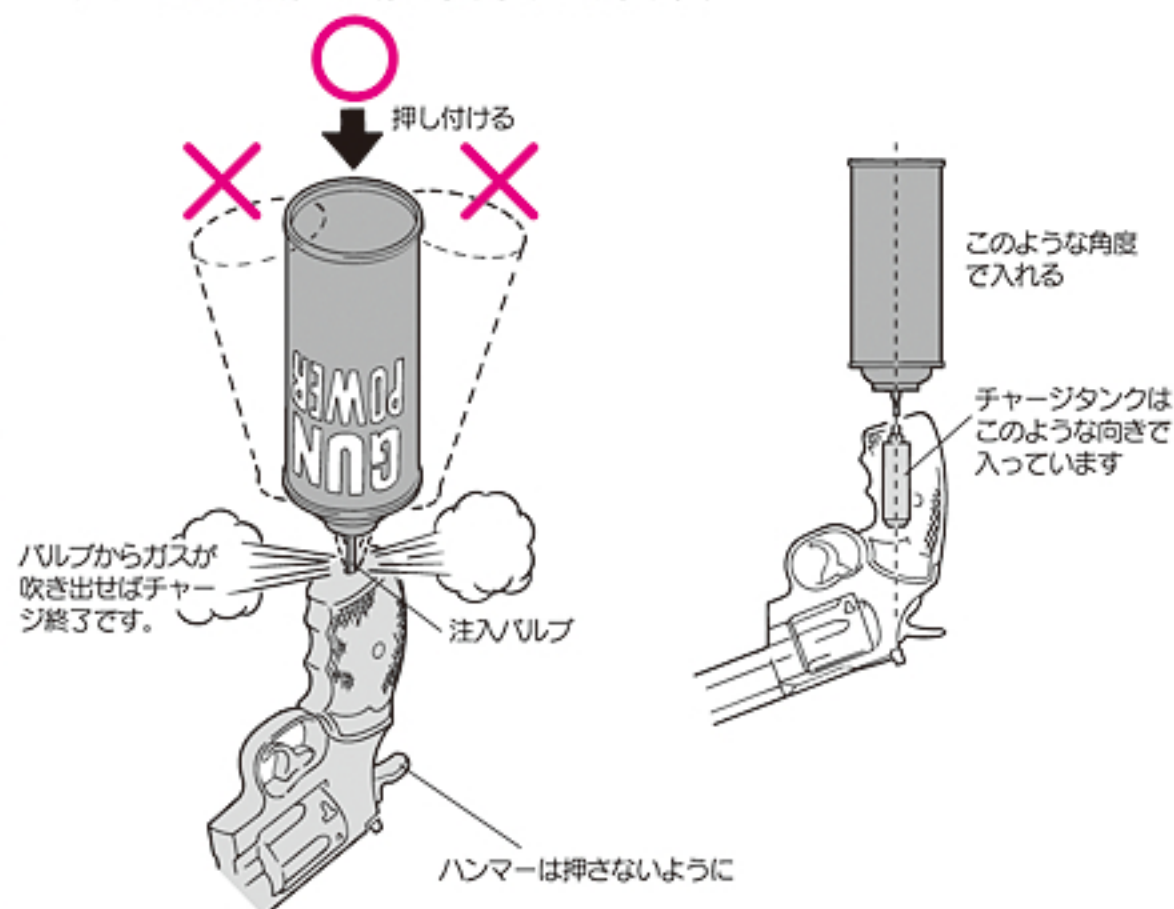

ガスリボルバー取扱い上の注意

- 気温が20℃以下の場合、チャージタンクが冷えてガス圧低下を起こします。この場合、チャージタンクは冷えていますので、手で温める等、常温に戻してから使用してください。
- 常温時でもチャージタンクにガスを注入した直後や、連続して発射した後などは、ガス圧低下を起こしますので、銃をしばらく置いて、チャージタンクの温度を常温に戻してから使用してください。
- 生ガスが体に触れると低温ヤケドをしますので注意して下さい。
- 本体の故障や作動不良を引き起こす恐れがあるので、シリンダーの給弾口やガスの噴出口などにゴミが入らないように注意してください。
- 故障や作動不良を防止するため、湿気の多いところや水まわりにガンを置かないでください。

3 セフティ(安全装置)の説明 撃たない時、銃を保管するときは、必ずセフティONにしてください。

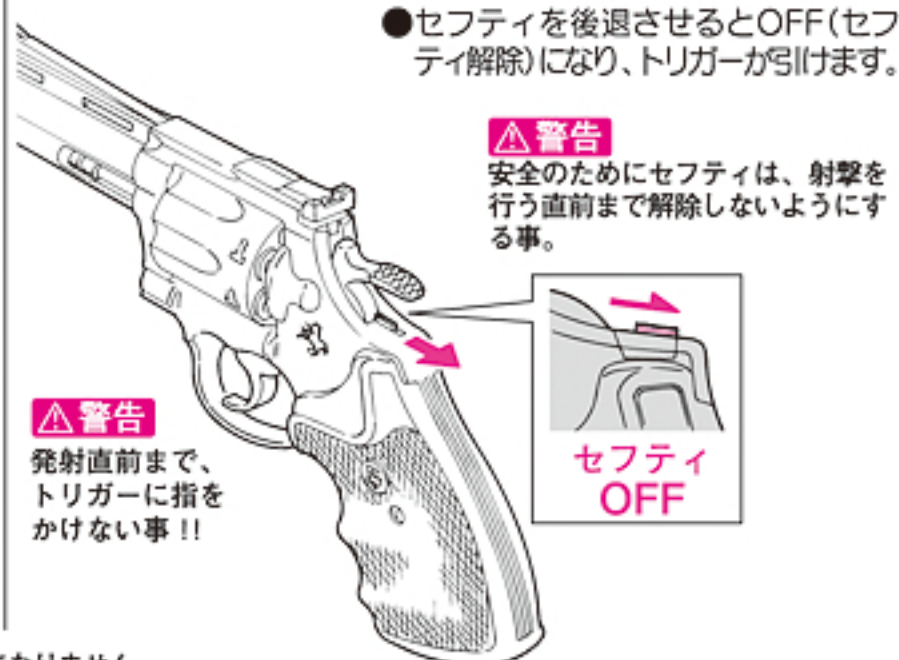

注 シングルアクションでハンマーを起こした状態では、セフティONになりません。

4 BB弾のセット

- ① シリンダーラッチを矢印の方向に引きながら、
- ② シリンダーを右側から押すと、図のようにシリンダーがスイングアウトします。



△注意
ハンマーが起きた状態ではスイングアウトしません。

- ③ 当社6ミリBB弾をチャージャーに24発入れます。

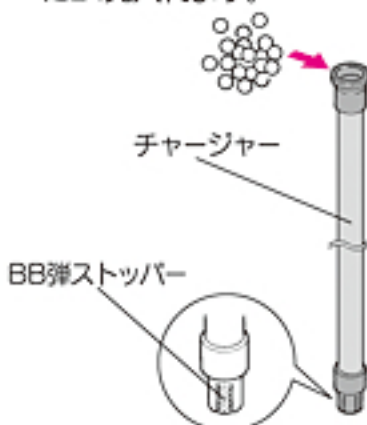

△注意
1ホールにムリに5発以上押し込むと、シリンダーが破損します。

△注意
シリンダーは大変精密に出来ています。ゴミが入ったり、汚れたBB弾を使用しますと作動不良を起こしますので注意してください。

注
チャージャーからBB弾がこぼれ出てしまう場合は、チャージャー先端のBB弾ストッパーを軽く押しつければこぼれなくなります。(チャージャーを使用しないときはロッドを中に入れておかないでください。BBストッパーが広がってしまいます。)

- ④ スイングアウトしたシリンダーの前方より、チャージングロッドで1ホールに4発ずつBB弾を装填します。

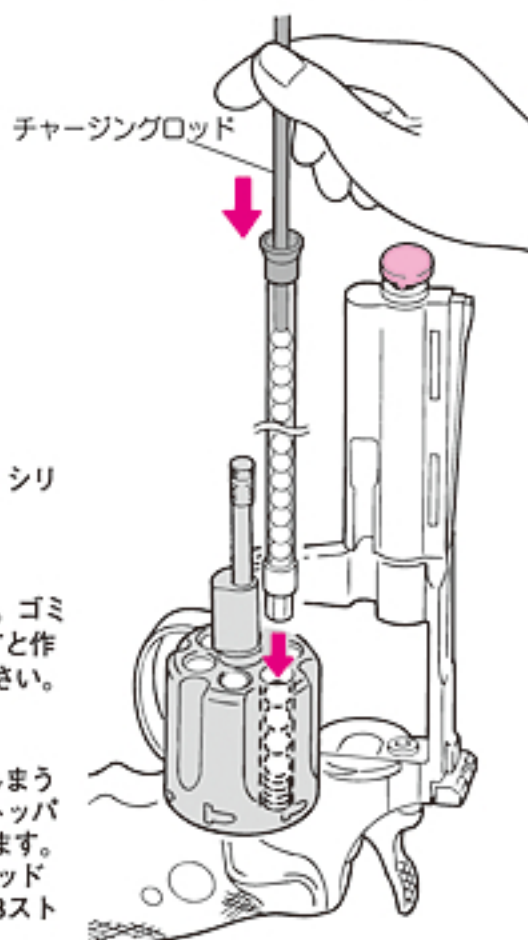

精密な東京マルイ製0.20gBB弾(電動ガン対応)をご使用ください。

本製品は高精度なマルイ電動ガン対応0.20g BB弾にベストマッチするようにセッティングしてあります。それ以外のBB弾を使用するとホップアップシステム本来の性能をスポイルしてしまう事があります。(集弾性の悪化、弾づまりの原因になります。)

△注意 精密なタイトバレルを使用していますので、汚れた弾や他社の径の大きな弾、バリや突起のある粗悪なBB弾を使用するとホップアップシステムをいためたり弾づまりを起こすなどトラブルの原因になりますので絶対に使用しないでください。

× 直径が6.00ミリを越えるBB



× バリが残っているBB



× 弾のセンターがずれているもの



× 一度使用したBB弾



誤った使用方法、分解、改造などによる故障、事故について当社では一切責任を負いません。又、それらの修理費用はお客様の負担となります。

5 シリンダーのセット

- ラッチを矢印の方向に引いたままシリンダーを図のようにフレームに戻します。ヨーク部分をしっかり押し込んでラッチをはなします。

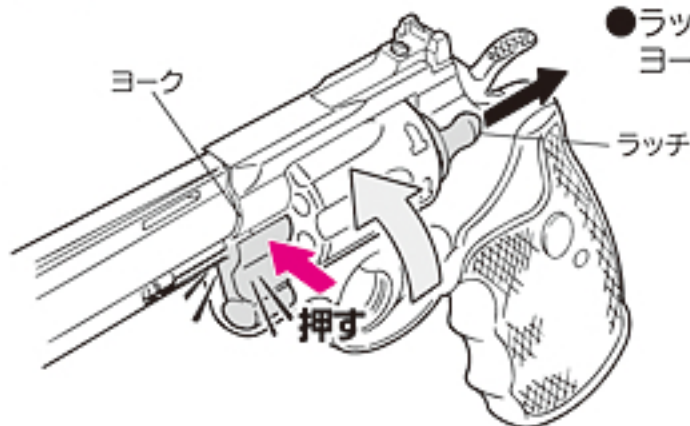

△注意

- トリガーを引いたままではシリンダーのセットはできません。(ムリにセットしようとするこわれます)
- ハンマーを起したままではシリンダーのセットはできません。
- 勢いよくシリンダーを戻すと、本体が破損する可能性があります。
- シリンダーが本体にセットされた状態では、シリンダーをムリに回転させないでください。シリンダーロック機構が破損する可能性があります。
- シリンダーのセットは、ノズルをもどしてから行ってください。(6P-9参照)

6 射撃 銃口を安全な方向に向けて保護キャップをはずし、セフティを解除して行ってください。

- ダブルアクション 射撃の精度は多少落ちますが、スピードが要求される場面で有効な発射方法です。

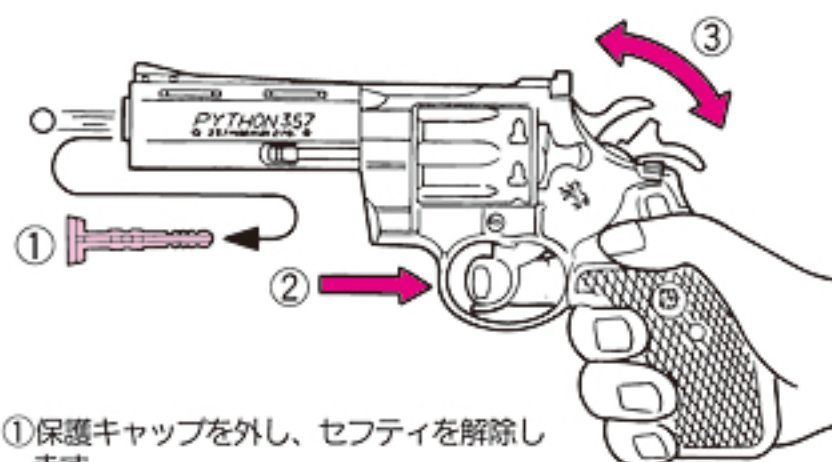

- ①保護キャップを外し、セフティを解除します。
- ②トリガーを引き始めます。シリンダーが回転しながらハンマーが起きます。
- ③そのままトリガーを引ききると、シリンダーがロックし、ハンマーが倒れ、BB弾が発射されます。

※トリガーを引くごとにこの動作をくりかえします(BB弾やガスが無くなるまで)

- △注意 ダブルアクションはトリガーが重くなるので、撃つときには、しっかりとグリップをにぎり、一気に引ききります。(完全に引ききらないと作動不良を誘発します)

- △警告 ●弾をすべて撃ちつくしたつもりでもチャンバー内に弾が残っている場合があります。不用意に引き金を引くと発射され、危険です。撃ち終わった後はシリンダーをスイングアウトし、チャンバー内およびシリンダー内に弾が残っている場合は安全のため取り除いてください。

●撃つ直前までトリガーに指を触れない事。誤って発射する可能性があります。発射直前まで保護キャップをしておく事。

●ガスが入っていない状態でトリガーを引くと、BB弾がバレル内に入り、繰り返すと銃口から弾がこぼれ出ます。

- △注意 ●トリガーを引くときや、ハンマーを引き起こすときは、シリンダーに手を触れないでください。ムリに回転を止めると故障の原因になります。
- トリガーやハンマーで指等をはさまないように注意してください。

- △注意 パワーの低下について

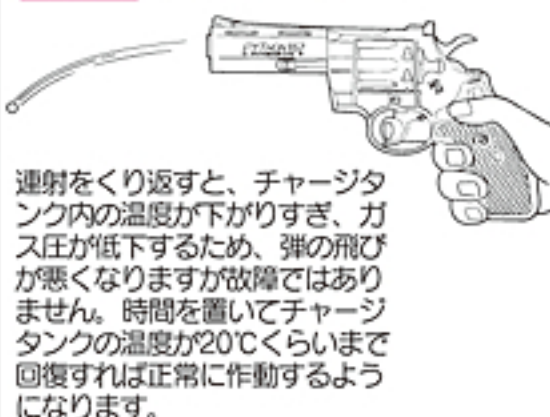

連射をくり返すと、チャージタンク内の温度が下がりすぎ、ガス圧が低下するため、弾の飛びが悪くなりますが故障ではありません。時間を置いてチャージタンクの温度が20℃くらいまで回復すれば正常に作動するようになります。

- △警告 銃を逆さにして撃たない

ガンを横や逆さにして撃つと、生ガスがそのまま出てしまいます。又、ホップアップシステム付のため、弾が曲がって飛び、危険です。ガンは通常の立てた状態で撃ってください。(空撃ちのときも同様です)



※液化ガスが体に触れると、低温ヤケドをしますので注意してください。

- △警告 トリガーを引いたままハンマーを押さないでください。液化ガスが一気に全部出て大変危険です。BB弾がセットされている場合は、発射される場合があります。



7 サイト調整の仕方

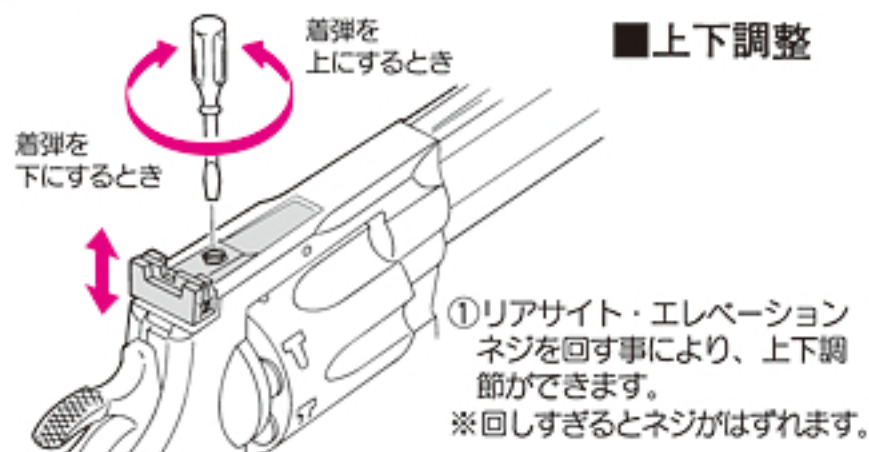

8 作動しないとき(こんなときは)

※下記以外の作動不良などが出た場合は、お買い求めいただいた販売店、または当社アフターサービス部までお問い合わせください。

ガンの状態	原因	対処の方法
トリガーが引けない (ハンマーが起きない)	セフティがかかっている	セフティを解除する(4P③参照)
	シリンダー及び内部パーツの破損 ゴミなどが入り、引っかかっている	※1
	スイングアウト状態で作動する場合はシリンダーの破損	
ハンマー、トリガーは作動するがシリンダーが回転しない	トリガーが最後まで戻っていない	一発発射ごとにトリガーを最後まで戻す
ハンマーは倒れるが弾が出ない	ガスが入っていない又はガスがもれている	ガスを入れる(3P②参照) ガスもれの場合は※1
	チャージタンクへのガスチャージ過多	6P⑩を参照し、余分なガスを放出させる
	シリンダーロックの破損 (シリンダーが適当な位置で止まらない)	※1
	バレルにBB弾がつまっている	8P⑫2.を参照し、つまった弾を取り出す
	シリンダーにBB弾がつまっている	8P⑫1.を参照し、つまった弾を取り出す

ガンの状態	原因	対処の方法
シリンダーにBB弾をセットしてもすぐにこぼれ出てしまう	BB弾をサポートするシリンダー内のパッキンの損傷	※1
弾の飛距離が短くなった 弾速が弱くなった	気温が低すぎる(冬季など)	暖かい室内などにしばらくガンを置いてチャージタンクの温度を回復させてから使用する
	ガス圧の低下(連射をくり返すとチャージタンクが冷え、圧力が下がってしまいます)	
	ガスの残量が少ない	ガスをチャージする
	ガス通路のガスもれ	※1
	ノズルの破損	
	ホップパッキンの汚れ	8P⑫3.を参照し、ホップパッキンをクリーニングする
	ホップパッキンの破損	※1

※1. お買い求めいただいた販売店、または当社アフターサービス部までお問い合わせください。

9 ノズルのセット

スイングアウト状態での空撃ちや、チャージタンク内のガスを抜いた時に行ってください。

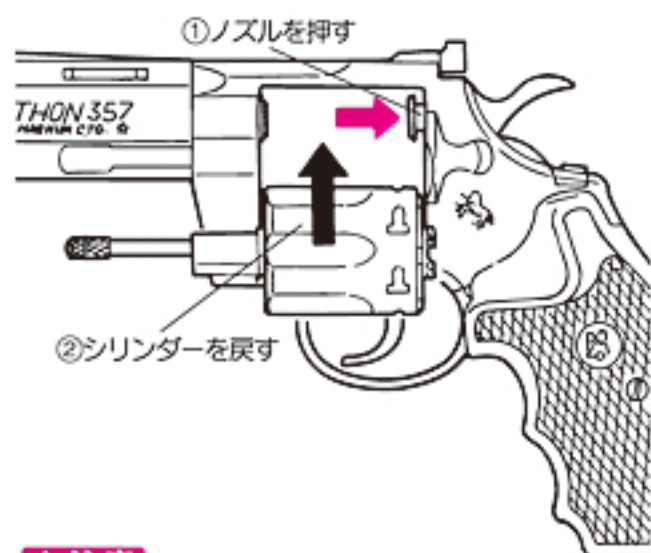

△注意

ノズルを押さずにシリンダーをセットすると、ノズルを破損しますので必ず押してください。

10 チャージタンク内に残ったガスの抜き方

- ①4P④の方法でスイングアウトし、銃口を安全な方向に向けてトリガーを引き(ダブルアクション)、ガスがなくなるまでこの操作をくりかえします。
- ②⑨の方法でノズルを押してからシリンダーをセットします。

△使用後、保管についての注意!

必ずハンマーは正常の位置にしておく。

ハンマーを起したまま長時間置いておくと、弾づまりをおこし、故障の原因となります。



△警告

液化ガスが体に触れると、低温ヤケドをしますので注意してください。

△警告

しばらく使用しない時や、保管する場合は、安全のためチャージタンク内のガスを抜いておきましょう。特に温度が高くなる場所での保管は、チャージタンクの破損の恐れがありますので、ガスは必ず抜いてください。

11 ホップアップシステムの説明



このシステムは、発射されるBB弾に一定方向の回転を与える事によりBB弾に揚力を持たせ、普通の発射機構が放物線を描く弾道に対し、より遠い目標物に向かって水平に、かつ遠距離に飛ばす事を実現させたものです。さらに新開発のマルイ・ホップアップシステムは、真ちゅう製精密タイトバレルを採用し、安定したホップ弾道を得る事ができ、高い命中精度と飛距離大幅UPを実現しました。

■下図の様に飛距離（直進飛行距離）が大幅にUPします。

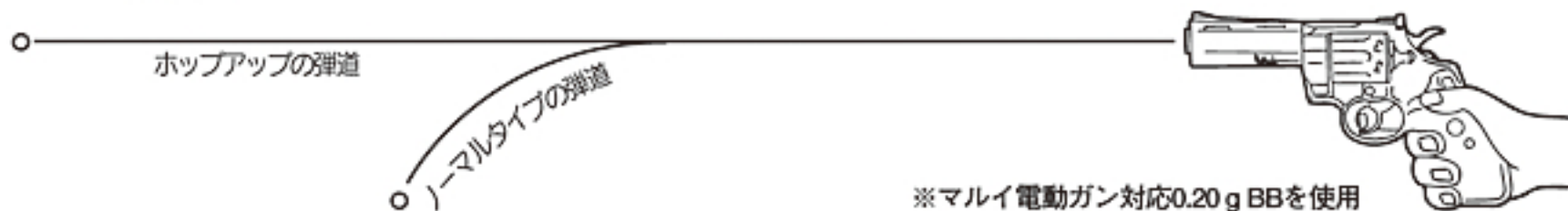

■ホップの調子が悪いとき（こんなときは）

ガンの状態	原因	対処の方法
弾が上に飛ぶ	BB弾の重量が軽い	指定の当社BB弾を使用する
弾があまり飛ばない (ホップがかからない)	BB弾の重量が重すぎる	指定の当社BB弾を使用する
	BB弾の不良、径が小さい	
	ホップバックキンに油が付いている又は汚れている	クリーニングロッドで汚れを落とし、100~150発前後試射する
	ホップバックキンの摩耗破損	※1

※下記以外の作動不良などが出た場合は、お買い求めいただいた販売店、または当社アフターサービス部までお問い合わせください。

ガンの状態	原因	対処の方法
ホップがバラつく (集弾性の悪化)	BB弾の不良	指定の当社BB弾を使用する
	バレル、ホップバックキン等の汚れ	バレル、ホップバックキンのクリーニングを行う (8P 12.3.参照)
	シリンダーバックキンのオイル切れ	シリンダーバックキンのメンテナンスを行う (8P 12.3.参照)
弾づまりをおこす	BB弾の不良、径が大きい	指定の当社BB弾を使用する
	ホップバックキンの汚れ	クリーニングロッドで汚れを落とすか、※1

※1. お買い求めいただいた販売店、または当社アフターサービス部までお問い合わせください。

ホップアップ付24連射システムの説明

① トリガーを引き始めると、ハンマーが起き（ダブルアクション時）シリンダーが回転します。シリンダーストップがかかり、フレームからガスノズルが前進して、ノズル→シリンダー→バレルを密着させ、シリンダー内のカートリッジストッパーにより、1番前のBB弾を押し出し、残りのBB弾をロックします。

② トリガーを引き終わるとハンマーが落ち、バルブが開放されガスが放出します。この時に1番前の押し出されたBB弾のみ発射します。ホップアップバックキンにて回転が与えられ、飛んでいきます。残りのBB弾はカートリッジストッパーによりストップされ発射されません。

③ BB弾が発射された後、トリガーを戻すと、バレル→シリンダー→ノズルの順で密着が解除され、シリンダー内のカートリッジストッパーによりロックされていたBB弾が発射位置に前進します。そして再度①にもどり、シリンダーが回転しながら1発ずつ（計24発）発射することができます。

△ホップアップシステムについての注意

- 撃ち始めのとき、若干ホップのかかりが不安定になりますが、これはシリンダー内のシリコンオイルが付着しているためです。100~150発撃つと正常にホップがかかるようになってきます。またメンテナンスオイルを使用した場合も同様です。
- 粗悪な弾を使用すると弾づまりをおこします。弾づまりをしたまま撃ち続けると内部が破損します。
- 弾づまりをおこした場合は、すぐに撃つのをやめてクリーニングロッドでつまった弾を取出します。(8P 12.2.3.参照)
- 一度使用した弾、汚れた弾は絶対に使用しないでください。(ホップバックキンにゴミが付き、ホップが不安定になります。)
- 5000発位撃ったら、ホップバックキンにシリコンオイルスプレーを0.5~1秒間スプレーし、クリーニングロッドで汚れを落としてください。(8P 12.3.参照)
- 誤った使用方法、分解、改造などによる故障、事故について当社では一切責任を負いません。またそれらの修理費用はお客様の負担となります。

12 メンテナンス

1. シリンダー内部のBB弾の抜き取り方

しばらく使用しない場合は、シリンダー後部のカートリッジを指で押すと、1発ずつBB弾が抜けます。

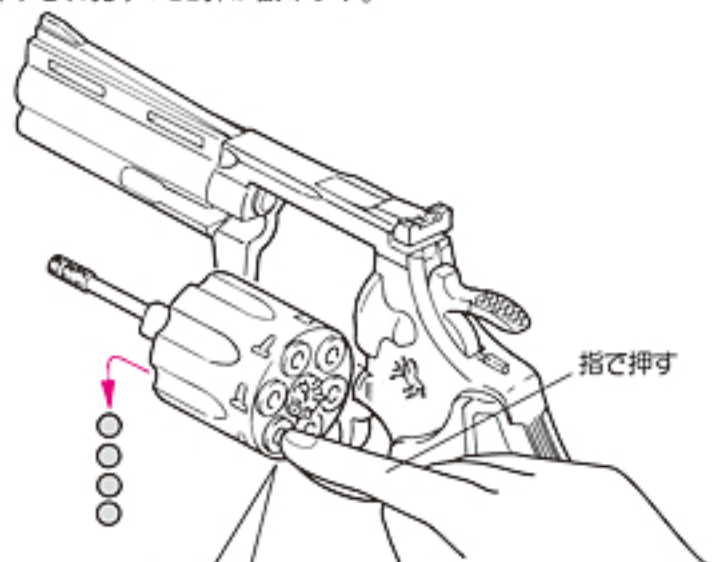

指で押す



エジェクトシャフト

2. バレル内部につまった弾のとり方

①4P4の手順でスイングアウトし、銃口からクリーニングロッドを差し込みます。

△注意

必ずシリンダーをスイングアウトさせてからクリーニングロッドを入れてください。

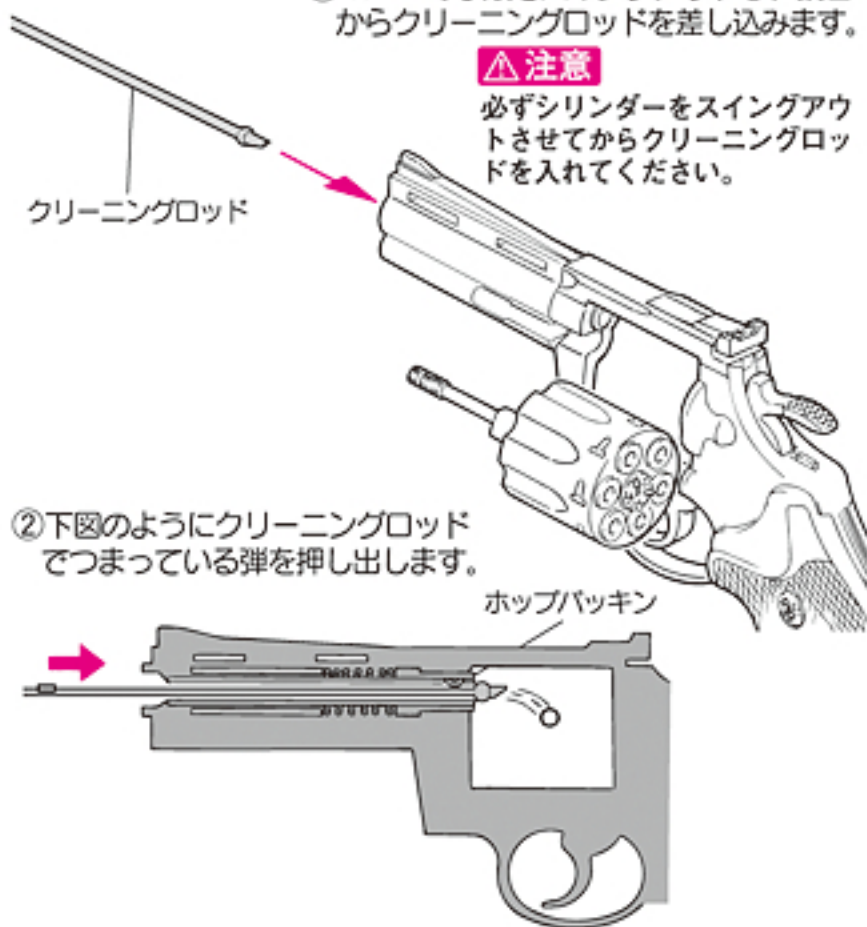

②下図のようにクリーニングロッドでつまっている弾を押し出します。

ホップバックン

3. 集弾性が落ちてきたときのメンテナンス (集弾性の悪化は、バレル内やバックンの汚れが主な原因です。)

バレルのメンテナンス

- ①4P4の手順でスイングアウトします。
- ②給弾口よりシリコンオイルスプレーを0.5~1秒間スプレーします。
- ③クリーニングロッド(綿付き)で図のようにクリーニングして終了です。(シリンダーにBB弾を入れて、1タンク程度撃ってください。)

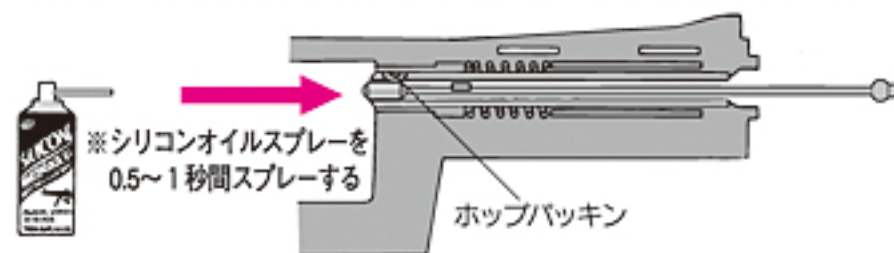

△注意 スイングアウトさせずにロッドを入れると内部メカが破損する恐れがあります。

△注意 ※バレル及びチャンバーバックンのメンテナンス後100~150発前後はホップが不安定になる事がありますが、故障ではありません。

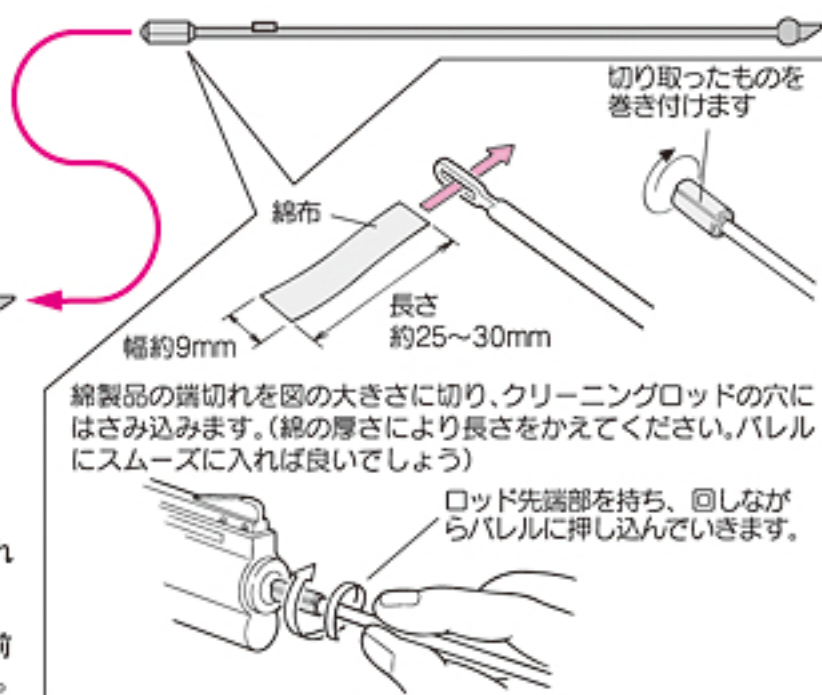

チャンバーバックンのメンテナンス

クリーニングロッド先端の球の部分に、シリコンスプレーをスプレーし、チャンバーバックン部分を2~3回往復させて、チャンバーバックンにオイルをつけてください。(6ヶ所共つけてください)

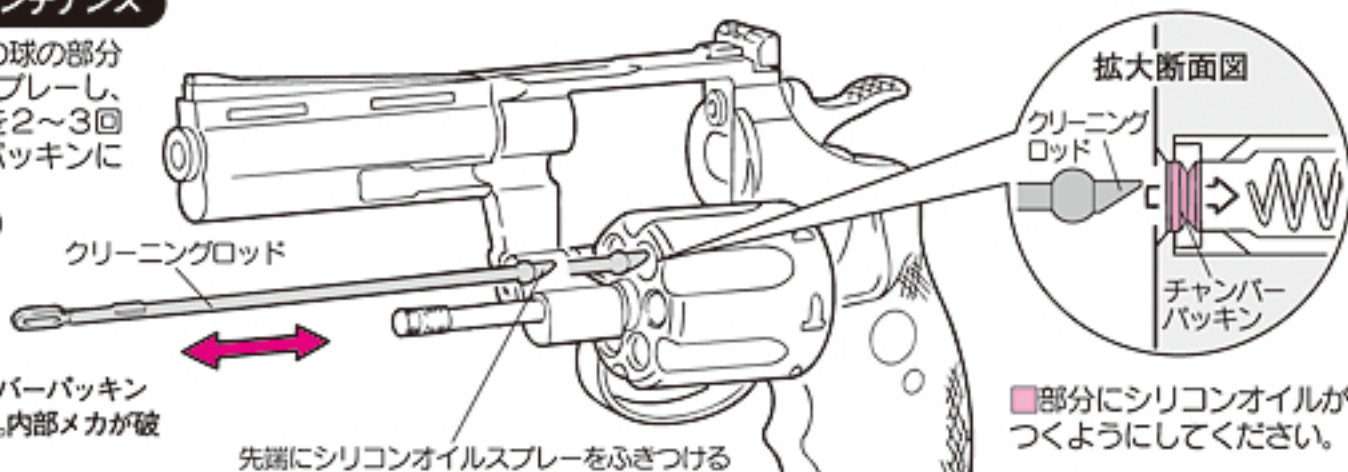

△注意 クリーニングロッドはチャンバーバックンより奥に入れしないでください。内部メカが破損する恐れがあります。

ガスリボルバー COLT PYTHON .357mag

2.5インチ 4インチ 6インチ パーツリスト

4インチ用バレル&フレーム

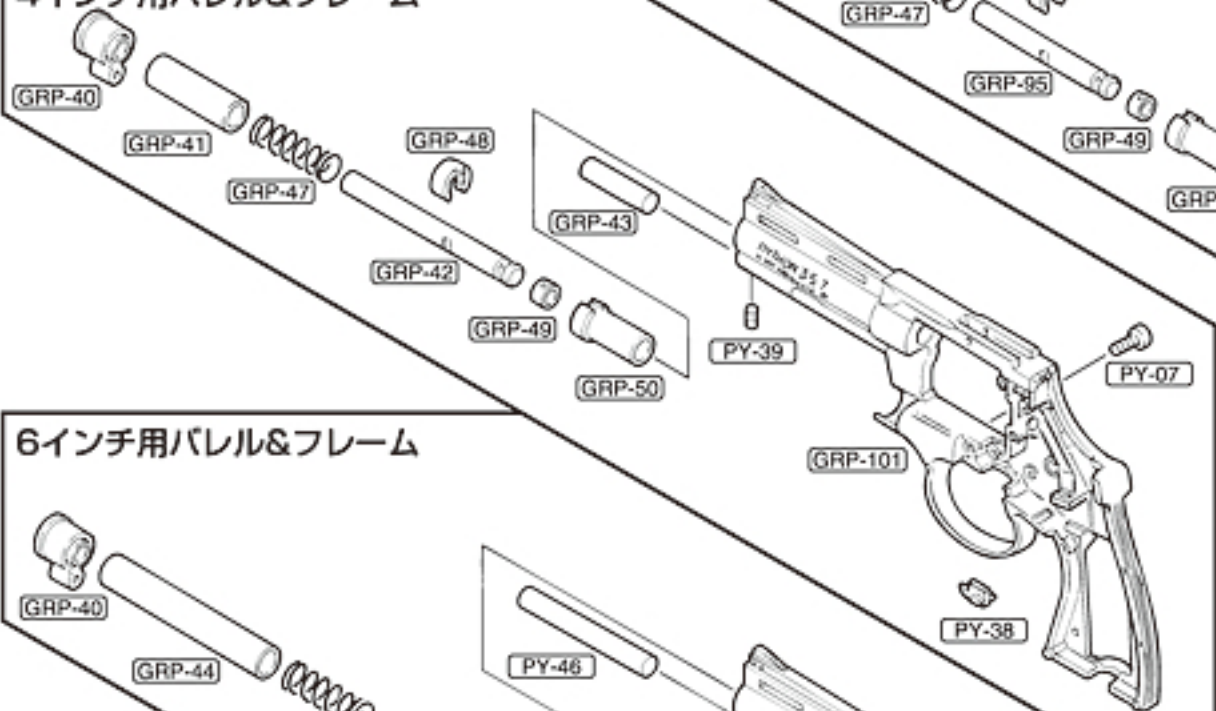

6インチ用バレル&フレーム

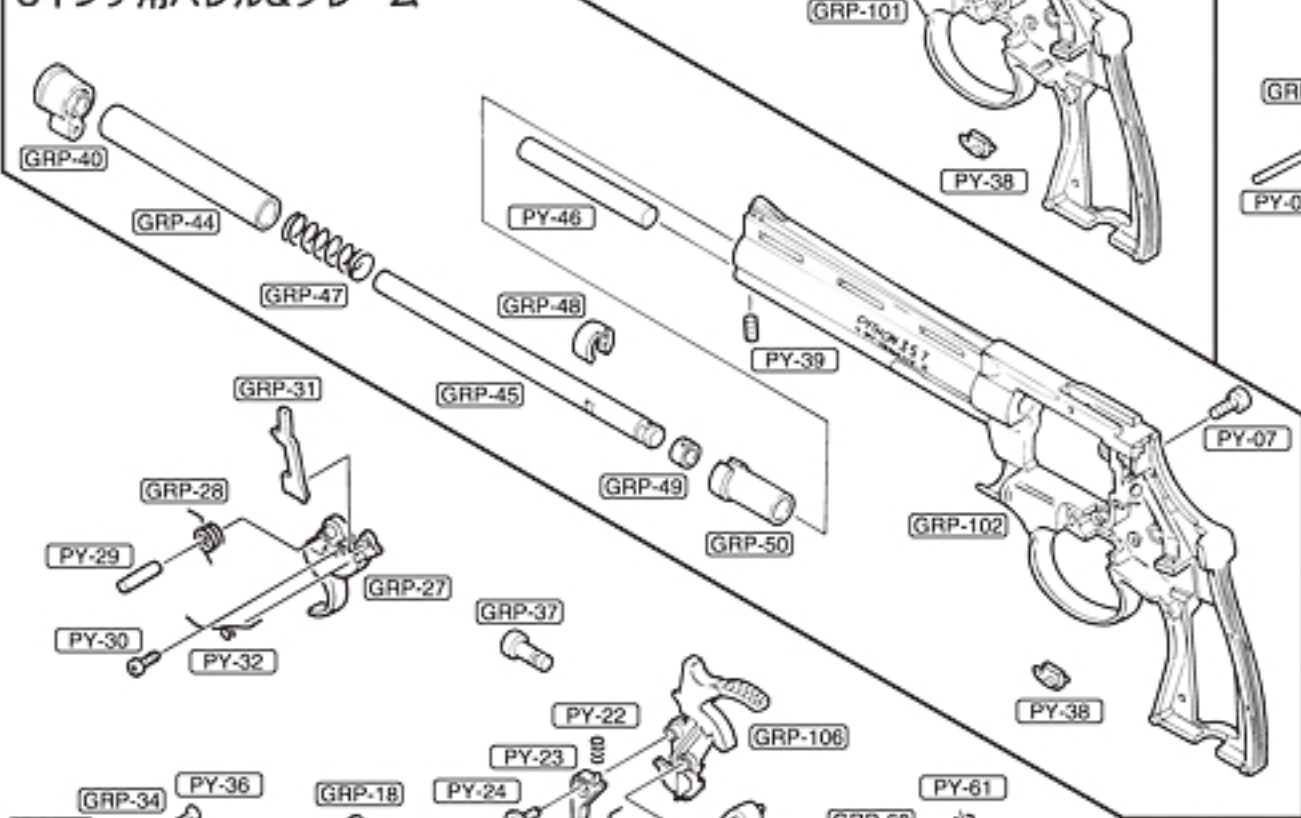

2.5インチ用バレル&フレーム

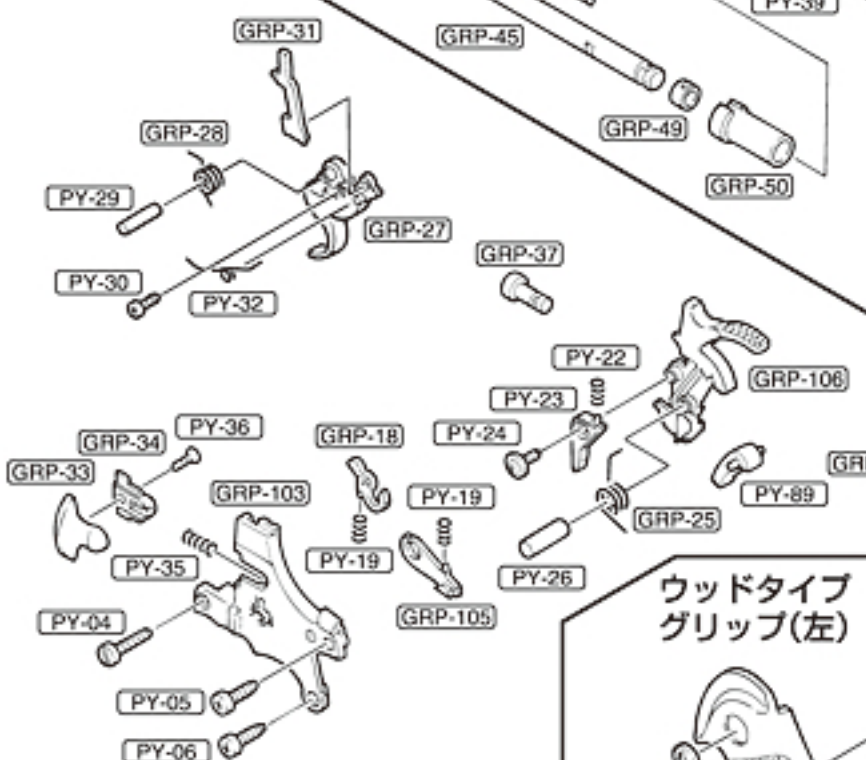
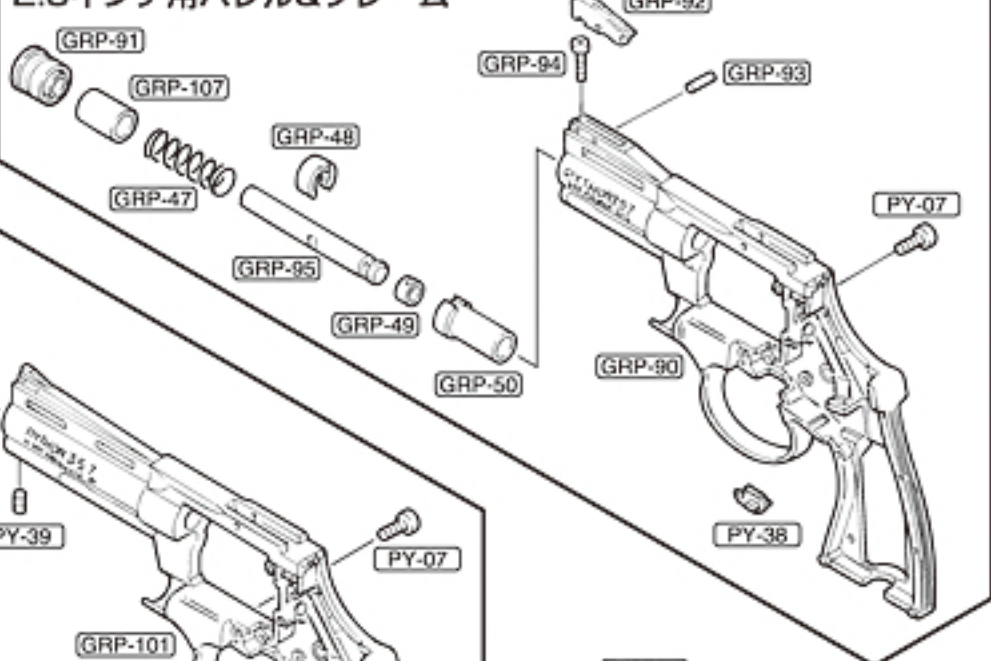

ウッドタイプ グリップ(右)

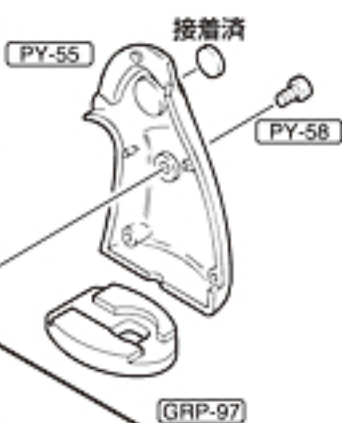

ウッドタイプ グリップ(左)



ラバータイプグリップ

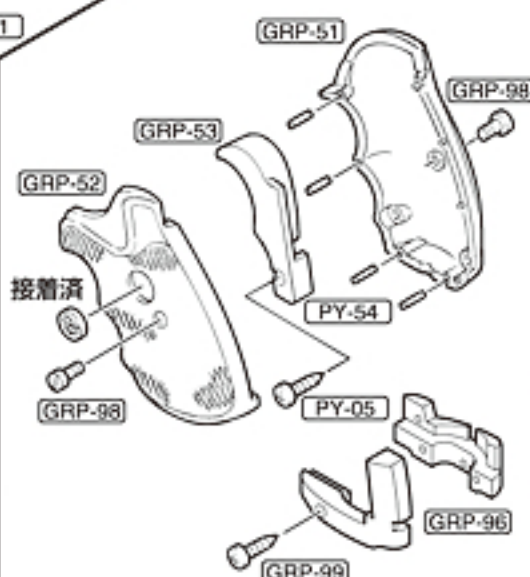

シリンダーアッセンブル

※組立て済 分解不可

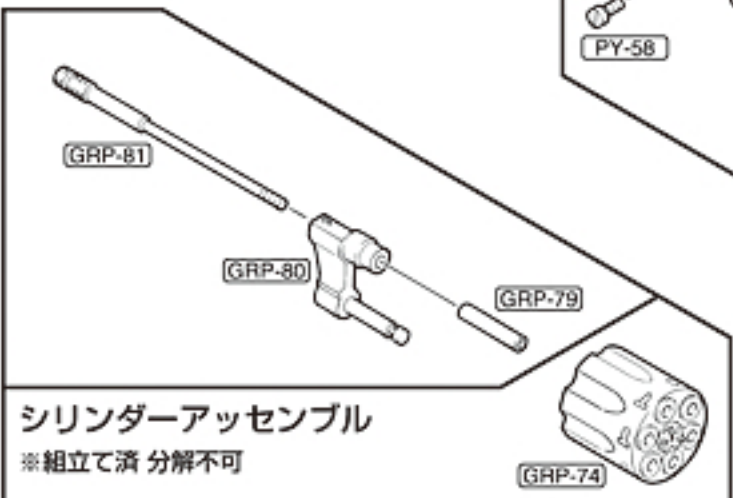

区分	No	パーツ名	定 価	送 料
フ レ ー ム	PY-04	ta 丸平スリワリ M3×12	53	120
	PY-05	ta ナベ 3×12	53	120
	PY-06	ta ナベ 3×10	53	120
	PY-07	ネジ 丸平スリワリ M3×7	53	120
	PY-09	リアサイトシャフト	32	120
	PY-12	リアサイトスプリングA	32	120
	PY-13	リアサイトスプリングB	32	120
	PY-15	止メネジ スリワリ M3×5	32	120
	PY-19	シリンダーロック、ハンマーブロック共通スプリング (1ヶ)	32	120
	PY-22	シアースプリング	32	120
	PY-23	シアー	158	120
	PY-24	ta 座付 2×4	32	120
	PY-26	ハンマーシャフトφ4×12.3	32	120
	PY-29	トリガーシャフト	32	120
	PY-30	ta ナベ 1.7×4	32	120
	PY-32	ハンドトーション	53	120
	PY-35	ラッチスプリング	32	120
	PY-36	ta 皿 2×5	32	120
	PY-38	セフティ	105	120
	PY-89	バルブプレッシャー	315	120
	GRP-10	リアサイトベース	210	120
	GRP-14	リアサイト	105	120
	GRP-18	シリンダーロック	158	120
GRP-25	ハンマートーション	53	120	
GRP-27	トリガー	368	120	
GRP-28	トリガートーション	32	120	
GRP-31	ハンド	210	120	
GRP-33	ラッチ	210	120	
GRP-34	ラッチパーツ	105	120	
GRP-37	ラッチピン	158	120	
GRP-90	2.5インチフレーム(パーツ接着塗装済)	5,880	390	
GRP-92	2.5インチフロントサイト	210	120	
GRP-93	フロントサイトシャフト	32	120	
GRP-94	ネジ ナベ M1.7×8	32	120	
GRP-101	4インチフレーム(パーツ接着塗装済)	6,090	390	
GRP-102	6インチフレーム(パーツ接着塗装済)	6,300	390	
GRP-103	サイドプレート(塗装済)	630	120	
GRP-105	ハンマーブロック	315	120	
GRP-106	ハンマー	473	120	
バ レ ル	PY-39	六角穴付き止メネジ M3×5	32	120
	PY-46	6インチ パレルウエイト	263	120
	GRP-40	4&6インチ マズル	315	120
	GRP-41	4インチ ウェイトパイプ	263	140
	GRP-42	4インチ シンチュウホップパレル	2,625	120
	GRP-43	4インチ パレルウエイト	263	120
	GRP-44	6インチ ウェイトパイプ	315	140
	GRP-45	6インチ シンチュウホップパレル	2,730	120
	GRP-47	シリンダーストッパースプリング	84	120
	GRP-48	ストッパリング	210	120
	GRP-49	ホップバックン	158	120
	GRP-50	シリンダーストッパー	158	120
	GRP-91	2.5インチ マズル(塗装済)	315	120
GRP-95	2.5インチ シンチュウホップパレル	2,100	120	
GRP-107	2.5インチ ウェイトパイプ	84	120	

※パーツリストの価格は税込価格です。
※パーツや価格は予告なく変更する場合がありますので、予めご了承ください。

区分	No	パーツ名	定 価	送 料	
グ リ ッ プ	PY-54	ローレットピン 2×10 (4本)	105	120	
	PY-55	ウッドタイプグリップ 右 (メダリオン付)	840	120	
	PY-56	ウッドタイプグリップ 左 (メダリオン付)	840	120	
	PY-57	ウッドタイプウエイトA	315	140	
	PY-58	ネジ 丸平スリワリ M3×6 (1本)	32	120	
	GRP-51	ラバーグリップ 右	840	120	
	GRP-52	ラバーグリップ 左 (メダリオン付)	840	120	
	GRP-53	ラバーグリップ用ウエイトA	368	140	
	GRP-96	ラバーグリップ用ウエイトB (2ヶ)	368	140	
	GRP-97	ウッドタイプウエイトB	315	140	
	GRP-98	ネジ 丸平スリワリ M3×6 (1ヶ) ※1	32	120	
	GRP-99	ta ナベ 3×14 Vカット付	53	120	
	チ ャ ー ジ タ ン ク	PY-61	Oリング 6.0×1.5	32	120
		PY-62	Oリング 2.49×0.76	32	120
		PY-65	バルブスプリング	53	120
		PY-66	Oリング 10.0×1.0	42	120
		PY-67	バルブフタ	210	120
		PY-69	ta ナベ 3×8	53	120
		PY-70	Oリング 15.9×2.55	53	120
PY-71		チャージタンクフタ	630	120	
PY-72		ガス注入バルブ	189	200	
GRP-60		ハンマーリターンズスプリング	53	120	
GRP-63		放出バルブ	210	120	
GRP-64		Oリング 2.8×1.9	32	120	
GRP-68		チャージタンク本体	735	200	
シ リ ン ダ ー ア ッ シ ェ リ	GRP-74	シリンダー-Ass'y	3,938	240	
	GRP-79	ヨークシャフト	210	120	
	GRP-80	ヨーク	630	140	
	GRP-81	エキストラクターロッド	368	120	
そ の 他		バイソン用クリーニングロッド	105	120	
		バイソン用チャージャー・チャージングロッド	420	120	
		バイソン用保護キャップ	53	120	
		エジェクトシャフト	32	120	
		シリコングリス (2g×2ヶ入)	315	120	
		シリコンメンテナンススプレー	504	240	
		電動ガン対応0.2gBB (3,500発入)	1,050	610	
		電動ガン対応0.2gBB (1,600発入)	525	390	
		電動ガン対応0.25gBB (2,000発入)	1,050	610	
		電動ガン対応0.25gBB (950発入)	525	390	
		プロゴグルルサイズ (クリアー・スモーク)	924	240	

※1:ラバーグリップ用

別売パーツ、アクセサリパーツのご注文は

●パーツをお求めの方は、以下の点に注意してください。

- ・上記パーツリストをご参照の上、①パーツNo.とパーツ名、個数 ②郵便番号 ③ご住所 ④お名前 ⑤電話番号、を明記したメモを必ず添えてください。
- ・パーツ代金と送料は、合計金額分の小為替、または現金書留にて①～⑤のメモと共に 当社アフターサービス部までお送りください。(パーツリストの価格は税込み価格です。また、合計金額が500円以下の場合は切手で代用できます。)
- ・複数ご注文される場合の送料は、あらかじめお問い合わせください。
- ・時期により、パーツの在庫が不足している場合がありますので、あらかじめお問い合わせください。

各種お問い合わせ先 / 修理のお申し込み・発送先



東京マルイ アフターサービス部

〒120-0005 東京都足立区綾瀬4丁目16番地16号

[営業時間] 9:00 ~ 12:00 / 13:00 ~ 17:30 (土日祝除く)

- 商品に関するお問い合わせ 03-3605-1113
 - 修理に関するお問い合わせ 03-3605-3373
 - パーツに関するお問い合わせ 03-3605-9669
- ※Eメールでのお問い合わせサービスは、行っておりません。

東京マルイWebサイト [PC版] <http://www.tokyo-marui.co.jp/>
[モバイル版] <http://www.tokyo-marui.co.jp/i/>

PYTHON

.357mag.

2.5inch/4inch/6inch



24発連続発射! ガスリボルバー

コルト Python.357mag.ストーリー

S.A.A.(=シングルアクションアーミー、別名:ピースメーカー)、M1911A1.45オート(ガバメントモデル)、そしてM16シリーズ……。コルト社の歴史はすなわち、アメリカの歴史でもある。そんなコルト社を代表するダブルアクション・リボルバーこそ、1955年に発売されたPython.357マグナムだ。当時リボルバー市場を席捲していたM19(.357マグナム)やM29(.44マグナム)などの「新世代S&W製品」に対抗すべく新規設計された、独創的な内部メカニズム。スラリと伸びたバレルにはクーリング(冷却)ホールが印象的なベンチレイテッド・リップが設けられ、銃口まで伸びたエジェクターロード・シュラウドは発射時の反動を和らげる役割を果たす。より高い命中精度や操作バランスのみならず、このデザインによって「美しさ」をも手に入れたPythonは、世界中のファンから愛される名銃中の名銃となった。

現在でもコルト社ダブルアクション・リボルバーのフラッグシップであり、折に触れては各種記念モデルが制作されているPython。中でも最も人気が高いのは'60年代に製造された初期モデル。徹底的に磨き抜かれ、深い藍色に染め上げられた当時の表面仕上げは、「コルトロイヤルブルーフィニッシュ」と言われ、ガンファンが永遠に夢見る「伝説」となった。

東京マルイ Python.357mag.

そんな名銃=Pythonのフォルムに「リボルバーなのに24発連続発射!」という驚異のメカニズムを搭載し、大ヒット商品となった東京マルイ/ガスリボルバー「コルト Python.357マグナム」が、全面リニューアルを実現! ●進化した<6ホール×4発=24連射>メカニズムにより、確実な発射を約束! ●発射システムも一新し、ガスリボルバー最高レベルの命中精度を実現!その性能を引き出すべく、フルアジャスタブルリアサイト採用! ●高性能<ホップアップシステム>で飛距離も抜群! ●シリンダーがリアルに回転(※コルト社リボルバー独特の右回りを再現!)し、BB弾を1発ずつ確実に発射!装弾時にはもちろんスイングアウト可能! ●スムーズな作動のシングル&ダブルアクション! ●リアルさに加え、ウェイトバランスまでも考慮された究極フォルム。その使用感の良さがゲームユースでも威力を発揮! ●「コルトロイヤルブルーフィニッシュ」を彷彿とさせる、<スチールブルー仕上げ>を新採用!

時代を超えて愛され続ける永遠の名銃=コルト Python.357マグナム。東京マルイのガスリボルバーもまた、実銃が住まう「伝説の領域」にまた一歩近づく進化を遂げた。その成果を味わうのは、このガンを手にしたあなた自身に他ならない……。

コルトPython.357mag ガスガンデータ

型名	2.5インチ	4インチ	6インチ
全長	197mm	241mm	290mm
重量	497g	573g	645g
銃身長	61mm	93mm	143mm
装弾数	24発(4発×6ホール)	24発(4発×6ホール)	24発(4発×6ホール)
口径	6mm	6mm	6mm

コルトPython.357mag 実銃データ

型名	2.5インチ	4インチ	6インチ
全長	197mm	241mm	290mm
重量	936g	1077g	1233g
銃身長	63.5mm	102mm	152mm
装弾数	6発	6発	6発
口径	9×32.5R(.357MAG)	9×32.5R(.357MAG)	9×32.5R(.357MAG)

■<コルトPython.357マグナム>の修理について

このエアソフトガンは、最適な性能、操作性を十分に考慮した上で製造されていますが、正しい操作による通常の使用状態でも、およそ10,000発前後の発射で疲労や磨耗によるパーツ交換等が必要となります。このような耐用期間を過ぎたパーツの交換及び故障、または操作ミスによる故障及びメンテナンスの場合は、お買い求めいただいた販売店、または当社アフターサービス部までお問い合わせください。

■修理依頼を当社アフターサービス部まで直接お送りいただける場合

※電子メールでのお問い合わせサービスは、行っておりません。

●まずは、①製品名、②故障内容、③ご住所、④お名前、⑤(日中ご連絡のつく)電話番号、⑥郵便番号を明記したメモを書きます。

●修理依頼品の往復送料は、基本的にお客様のご負担となりますので、ご了承ください。

●時期により、修理パーツの不足、又は修理依頼品が混んでいる場合がありますので、事前に当社アフターサービス部までお問い合わせください。

●当社アフターサービス部まで直接お送りいただく修理依頼品は、BB弾を抜き、セフティONにして、ガスを抜き保護キャップを装着した安全な状態でお送りください。

●修理依頼品には、必ず①~⑥を記載したメモを同封してください。(メモははっきりとお書きください。)

●郵送中にキズや破損の可能性がありますので、しっかり梱包してください。

●右記の場合は、修理をお受けできない場合があります。

・安全性に問題のある改造品、性能アップを目的とした改造パーツが組み込まれた製品、又は、分解・改造の形跡がある製品等。
・説明書に記載されている正しい使用方法以外での、使用の形跡が見受けられる製品等。

東京マルイの製品は、改正銃刀法をすべてクリアーしています。

改造などを施した製品、及び分解・改造によって発生した事件、事故、怪我、故障につきましては、当社では一切の責任を負いません。